

# bambou la nouvelle génération de parquets

www.ecoart.fr





**voici la plante  
à la plus forte  
croissance  
sur terre!**

## du tronc de bambou aux lamelles

Après la récolte, les troncs de bambou sont sectionnés dans le sens de la longueur, l'écorce et la membrane interne sont retirées.

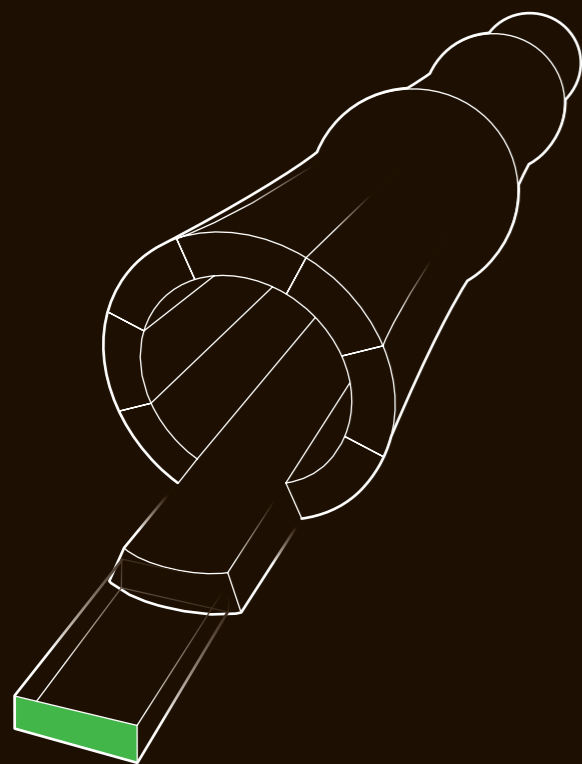

## des lamelles à la fabrication du parquet

Après traitement et séchage, les lamelles seront prêtes à être jointes, et de plusieurs façons, afin de donner le rendu final du parquet selon trois styles:



### horizontal

Les lamelles sont placées horizontalement et collées ensemble pour créer un modèle avec des lignes larges et des nœuds apparents qui caractérisent le bambou.



### vertical

Les lamelles sont posées verticalement et collées sur le chant afin de laisser apparaître des lignes fines avec des nœuds de bambou moins visibles.

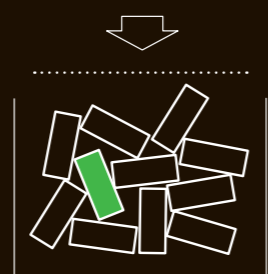

### density

Les lamelles sont compressées et collées, sous très haute pression, ce qui reproduira un aspect bois avec des veines irrégulières. Ce parquet, d'une densité très élevée, est le plus dur de tous les bois existants, même des bois tropicaux : les talons aiguilles ne marquent pas...



### extra dur

Vous verrez le signe du marteau, tout au long de ce catalogue, afin de vous indiquer les versions "très haute densité."

# prête à récolter au bout de 5 ans



**encore  
plus dure  
que le chêne**

[www.ecobatt.fr](http://www.ecobatt.fr)



Bien que le Bambou MOSO ne soit pas un bois, mais une herbe, il dispose d'excellentes propriétés mécaniques similaires au bois: il est **dur** et **très résistant**. De plus, ce matériau est d'une très **grande stabilité** dimensionnelle, il est idéal pour la fabrication de parquets et revêtements de sols.

Le bambou MOSO est une **ressource quasiment inépuisable**: il pousse très vite - jusqu'à un mètre par jour - et n'a pas besoin d'être planté, car il repousse chaque année de façon spontanée. Seules les tiges âgées de cinq à six ans seront récoltées, permettant d'éclaircir la forêt et de laisser plus d'espace aux jeunes pousses, favorisant leur développement.

Grâce à une croissance ultra rapide, combinée à un mode de fabrication éco-responsable, le bambou MOSO capte plus de **CO<sub>2</sub>** qu'il n'en émet durant la production et le transport vers nos clients européens. Tous les parquets massifs MOSO ont donc un bilan carbone ou une empreinte écologique neutre.

Les parquets MOSO sont aussi **très sains** car ils sont antistatiques et anti-allergéniques.

Une des caractéristiques la plus frappante des parquets MOSO réside dans leur **beauté**. Le **grand choix** de modèles, styles, veines et couleurs, fera qu'il y aura toujours un parquet MOSO qui vous séduira.

Pionnier, MOSO est actuellement le leader européen des solutions décoratives en bambou. Une expérience de plus de 15 ans, associée à un goût de la perfection, permettent à MOSO de produire et distribuer des parquets et revêtements de sols de grande **qualité garantis** jusqu'à 30 ans.

# découvrez les atouts des parquets en bambou MOSO



## bilan carbone neutre

Tous les parquets en bambou massif MOSO sont certifiés neutres en émission de CO<sub>2</sub> et cela sur l'ensemble du cycle de vie du produit.



## sain

En tant que produits naturels, les parquets en bambou MOSO sont antistatiques et anti allergéniques; la santé avant tout!



## dur et résistant

Sa dureté et sa densité sont similaires à celles des bois tropicaux, les sols en bambou MOSO sont adaptés tant à un usage domestique qu'à une utilisation intense.



## qualité garantie

Les parquets en bambou MOSO sont de grande qualité et sont garantis jusqu'à 30 ans.



## ressource inépuisable

Grâce à un développement ultra rapide, pouvant aller jusqu'à un mètre par jour, le bambou MOSO est la plante à la plus forte croissance sur terre.



## grande stabilité

En raison de la composition de la fibre du bambou, du mode de fabrication des parquets en lamelles et de l'assemblage en plusieurs couches croisées, les parquets en bambou MOSO sont d'une stabilité exceptionnelle.



## solutions illimitées

Les sols en bambou MOSO sont disponibles dans une grande variété de configurations, de styles et de couleurs. Ils peuvent aussi se combiner avec des panneaux et accessoires qui finiront élégamment tous vos projets.



## beauté naturelle

Inspirés par la nature, les parquets en bambou MOSO ne répondent pas simplement à un choix écologique mais aussi à un style, un aspect particulier : une beauté qui vous attirera.



## collection dynamic

La Collection Dynamic offre une gamme de sols et parquets **économiques, faciles à installer**, et disponibles dans un **vaste choix de couleurs, de dimensions** et de **styles** correspondant aux dernières tendances.

page 12

## collection eternal

La Collection Eternal présente les parquets **massifs** MOSO les plus **robustes** et les plus résistants, adaptés à une utilisation très intense comme dans les applications **commerciales**.

page 24

## collection grand

La Collection Grand est composée des parquets les plus **longs** et les plus **larges** pour des espaces où luxe rime avec grandeur.

page 32

## collection outdoor

La Collection Outdoor propose une lame de terrasse **écologique** pour des applications en extérieur, une alternative **stable** et **durable** aux bois tropicaux de plus en plus rares.

page 40

# collection dynamic

La Collection Dynamic offre un choix **économique** à ceux qui souhaitent également un revêtement de sol **facile à installer**. La qualité reste bien sûr au rendez-vous! La collection Dynamic offre la plus **large gamme** de couleurs, dimensions et styles correspondant aux dernières tendances.

pure**bamboo**  
top**bamboo**  
fine**bamboo**  
uni**bamboo**  
flex**bamboo**

[www.ecobathline.com](http://www.ecobathline.com)



## purebamboo

Économique et 100 % Bambou

MOSO Purebamboo est un parquet composé d'une couche de lamelles en bambou (version verticale) ou de trois couches croisées (version horizontale) offrant un sol économique et 100% bambou massif. Ce produit est le premier parquet jamais réalisé en bambou.

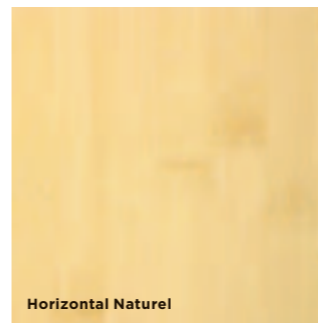

Horizontal Naturel



Horizontal Caramel

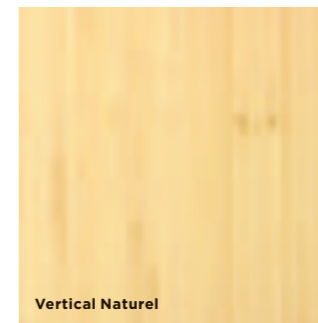

Vertical Naturel

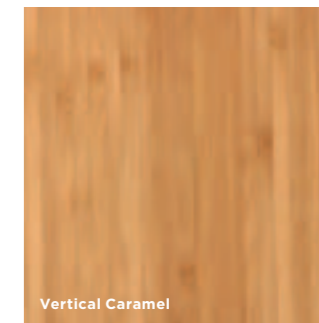

Vertical Caramel

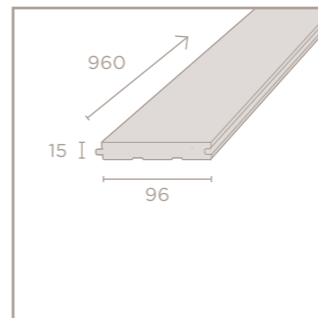

Pour les détails techniques, finitions et conditions d'installation: voir pages 44 & 45.



## topbamboo

Polyvalent et facile à installer

MOSO Topbamboo est composé d'une couche d'usure en bambou assemblée sur un support en panneau de particules HDF (Fibre Haute Densité), le tout collé sur une base en bois résineux. Grâce à cette construction, Topbamboo est très stable. De plus le système de fixation sans colle Uniclic® permet une installation facile, propre et rapide. Topbamboo est disponible dans une grande variation de couleurs, et de finitions, y compris des versions brossées et teintées.

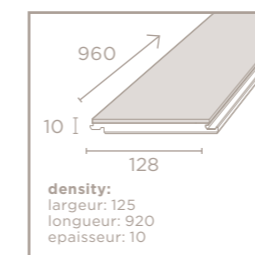
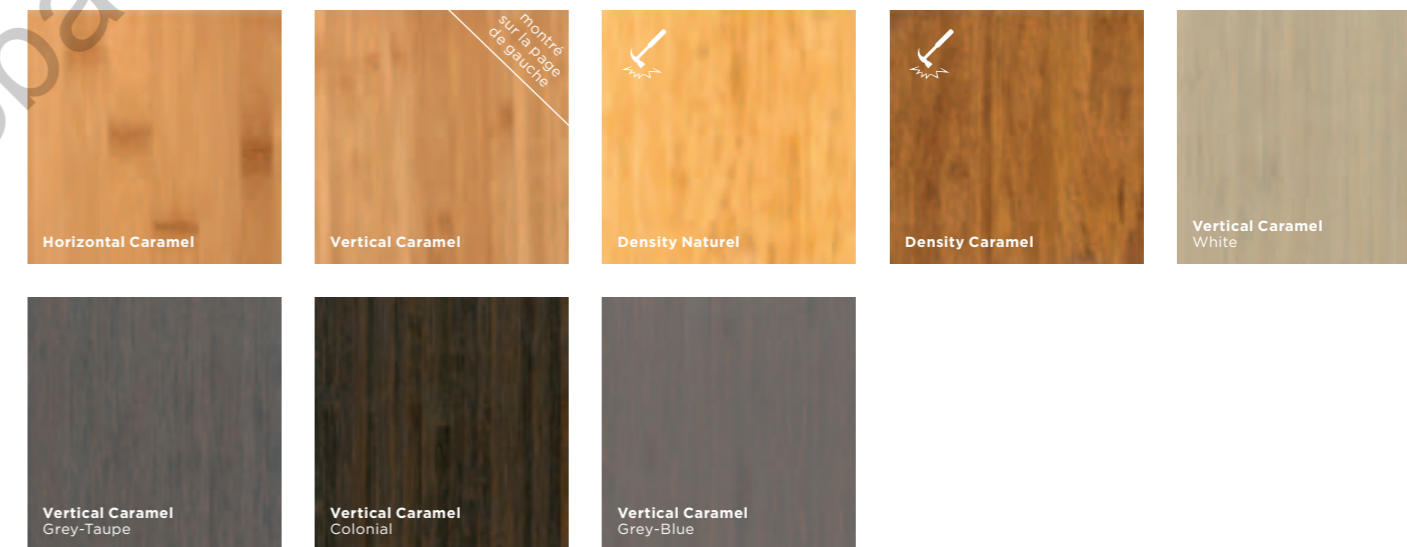

Pour les détails techniques, finitions et conditions d'installation: voir pages 44 & 45.



## finebamboo

### Aspect bambou sur chant - installation simplifiée

Finebamboo est constitué d'une couche d'usure en placage massif en bambou collée sur un cœur en panneau de particules HDF (Fibre Haute Densité) et le tout sur une base en bois résineux. Le système Uniclic® permet une installation rapide, facile et sans colle. Son look est typique des sols industriels ou des bois sur chant.

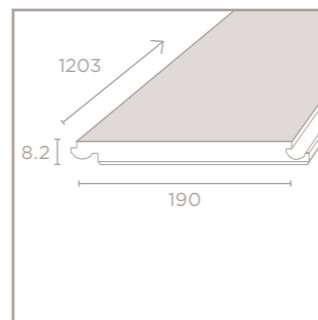
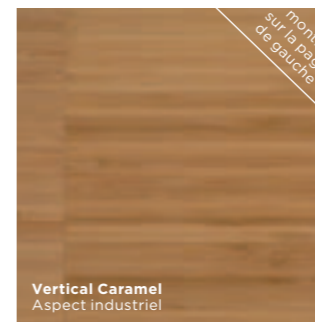
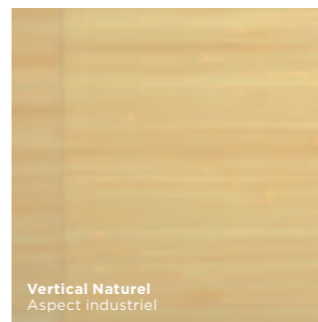

Pour les détails techniques, finitions et conditions d'installation: voir pages 44 & 45.

## unibamboo

### La force de la finesse

Unibamboo combine les vertus des sols souples, comme la moquette, avec le charme d'un parquet naturel en bambou. Pour ce produit très innovant, les fines lamelles de bambou sont collées sur un support de latex, offrant un sol très souple, léger, et absorbant le bruit. Un revêtement de sol économique disponible en lames et en dalles dans un large assortiment de couleurs et de dimensions. En raison de son épaisseur limitée à 3mm, il est idéal à installer sur des sols existants : une excellente solution pour vos projets de rénovation.

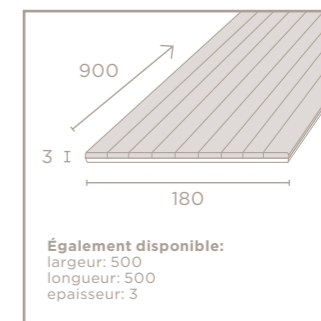
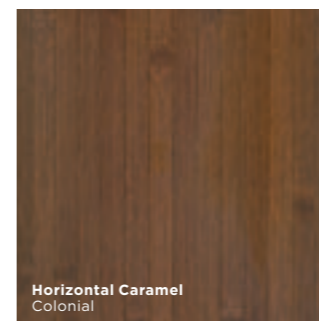
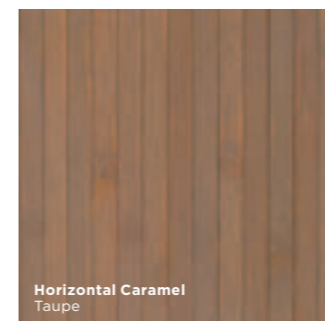
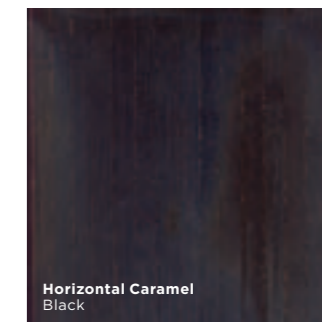
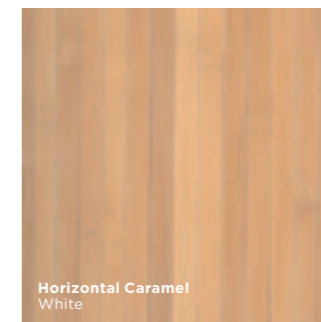
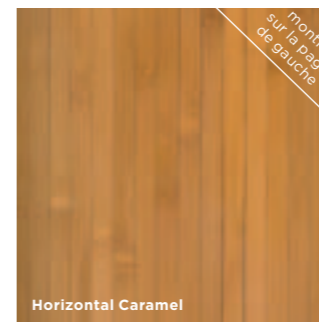
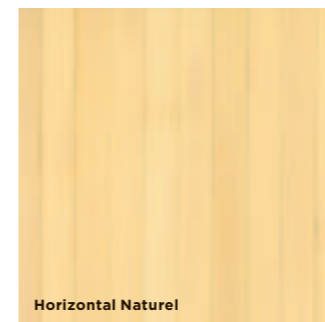

Pour les détails techniques, finitions et conditions d'installation: voir pages 44 & 45.



## flexbamboo

### Bambou en rouleau

Comme pour l'Unibamboo, le Flexbamboo est composé de fines lamelles de bambou collées sur un support flexible en latex mais il est produit en rouleaux de 2 mètres de large. Flexbamboo offre d'excellentes caractéristiques d'absorption acoustique tout en restant très économique. Flexbamboo est disponible dans un grand choix de couleurs.

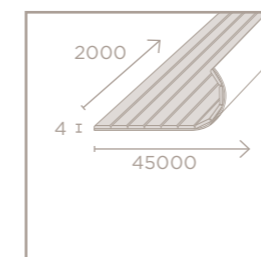
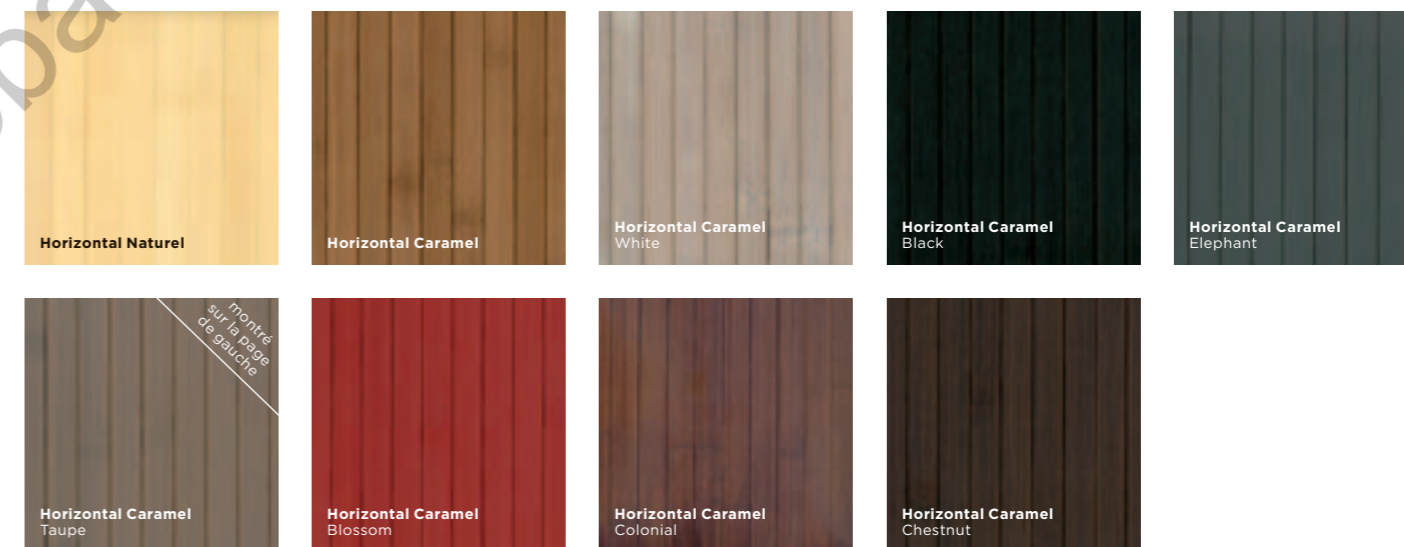

Pour les détails techniques, finitions et conditions d'installation: voir pages 44 & 45.

# collection eternal

**bamboosupreme**  
**bambooforest**  
**bambooindustriale**

La Collection Eternal présente des sols massifs les plus **résistants** et les plus **robustes** de la gamme MOSO. Les personnes à la recherche d'un parquet presque **“éternel”** choisiront un plancher de cette collection. Les parquets MOSO Eternal sont aussi adaptés à une utilisation **intensive** dans le domaine **commercial**.

[www.ecobati.be](http://www.ecobati.be)



## bamboosupreme

Un petit format pour une performance maximale

MOSO Bamboo Supreme est composé de deux couches de bambou croisées. La couche d'usure est de 4 mm pour une épaisseur total de seulement 10mm. Cette finesse globale donne à ce produit une stabilité exceptionnelle sans renoncer à une longévité de plus de 30 ans. C'est une solution écologique parfaite pour des applications complexes: sols chauffants, zones de trafic intense...

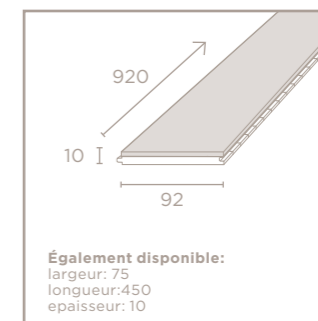
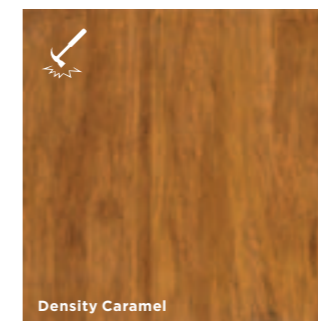
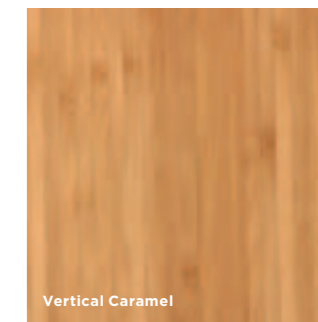
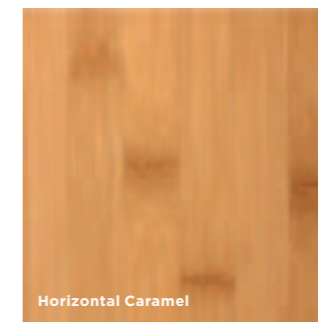

Pour les détails techniques, finitions et conditions d'installation: voir pages 44 & 45.



## bambooforest

### Robustesse et Authenticité

MOSO Bamboo Forest est le parquet le plus authentique: l'image intacte de la forêt de bambou à vos pieds. Pour ce produit unique, la canne a été aplatie selon un procédé spécial afin de laisser intacte l'apparence de l'écorce. Le MOSO Bamboo Forest est composé de trois couches de bambou croisées pour une épaisseur total de 18mm. Cela donne un sol d'une robustesse extrême conservant la beauté naturelle du bambou. D'une dureté exceptionnelle, il ne sera ni verni, ni huilé et sera simplement nettoyé à l'aide d'une serpillère humide.

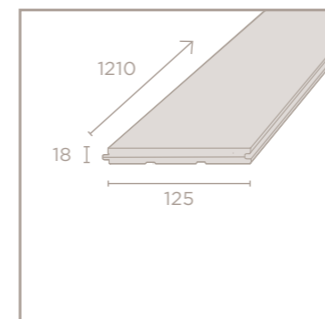

Pour les détails techniques, finitions et conditions d'installation: voir pages 44 & 45.



## bambooindustriale

### La résistance d'un sol simple

MOSO Bamboo Industriale est un sol composé de petites lamelles en bambou massif créant cet aspect si spécifique aux couleurs chatoyantes des sols sur chant. Les lamelles de 10 à 15 mm d'épaisseur sont regroupées en blocs et maintenues pas des rubans adhésifs (donc aucune colle n'est utilisée dans la fabrication du produit). L'installateur encollera directement ces dalles en bambou sur le sol, puis il poncera ce parquet brut avant de procéder à sa finition avec un verni ou une huile. Grâce à sa constitution en lamelles de petites tailles, ce sol est très stable - ce qui en fait la solution idéale pour les sols chauffants.

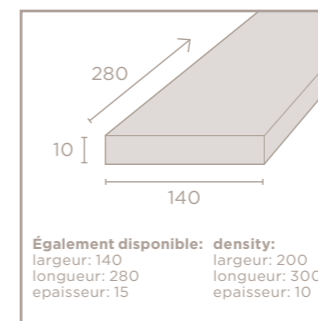
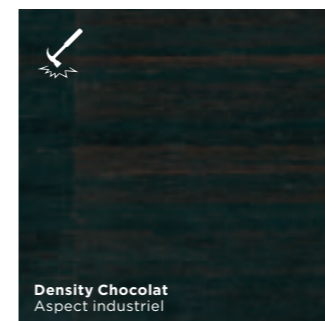
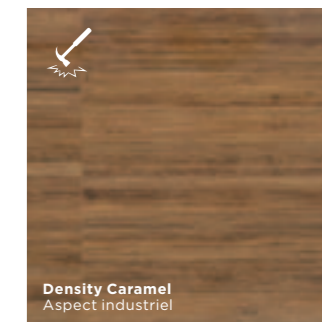
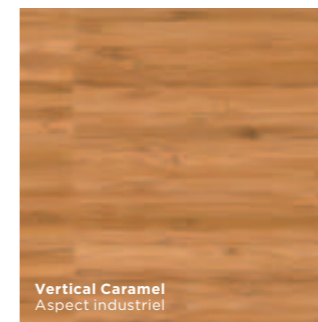

Pour les détails techniques, finitions et conditions d'installation: voir pages 44 & 45.

# collection grand

bambooelite  
bambooplex  
bamboonoble

La Collection Grand a été spécialement développée pour ceux qui apprécient l'esthétique des **grandes lames** pour de grands **espaces exclusifs**. Malgré la grande dimension des lames, atteignant plus de deux mètres, l'installation reste relativement rapide surtout avec l'option de fixation Uniclic®.

[www.ecobati.be](http://www.ecobati.be)



## bamboelite

Lames longues et larges - 100% bambou

MOSO Bamboo Elite est un parquet massif 100% bambou de près de deux mètres de long, et de quinze centimètres de large. Il est composé de trois couches de bambou croisées afin d'optimiser sa stabilité.

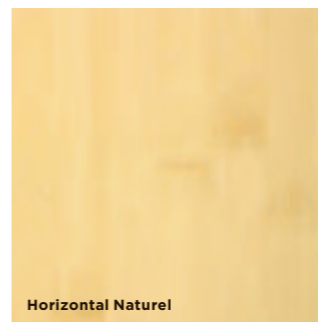

Horizontal Naturel

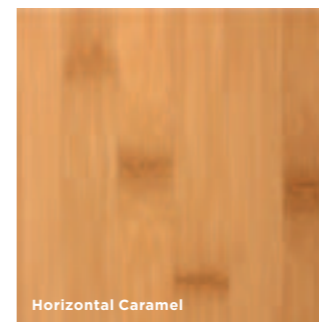

Horizontal Caramel

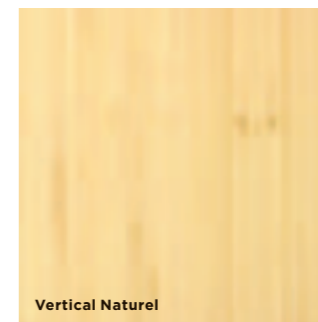

Vertical Naturel

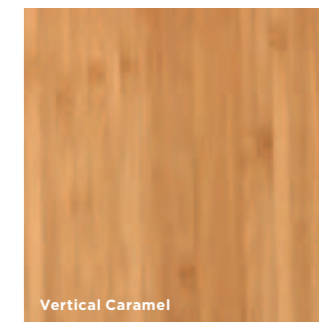

Vertical Caramel



Density Naturel

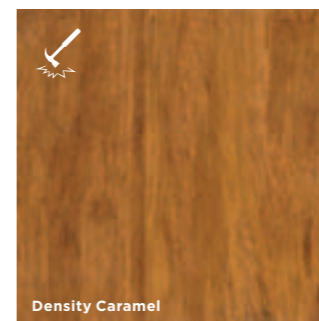

Density Caramel

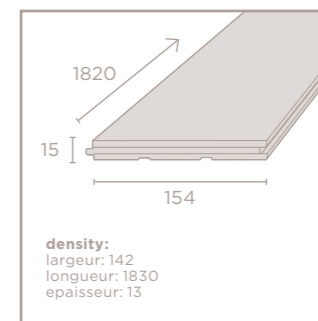

Pour les détails techniques, finitions et conditions d'installation: voir pages 44 & 45.



## bambooplex

Grand format, finition pré-huilée et chanfrein en V

MOSO Bamboo Plex est un parquet long et large conçu à partir d'une épaisse couche d'usure en bambou collée sur un panneau multicouche en bois tendre. Grâce à cette construction, ce produit est très stable et sa couche d'usure épaisse le rend très durable. Un macro chanfrein en V, uniquement sur la longueur de la lame, crée un design unique.

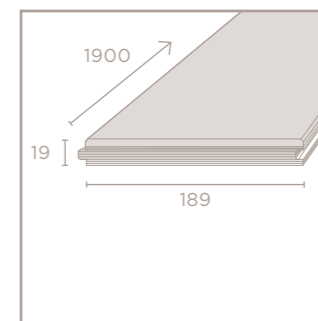
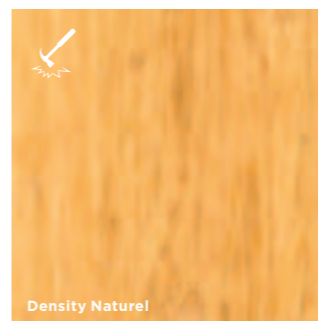
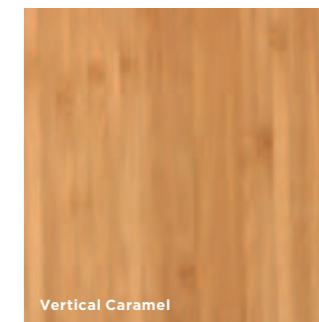
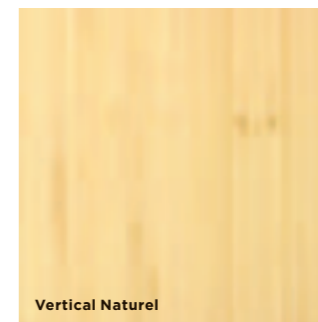
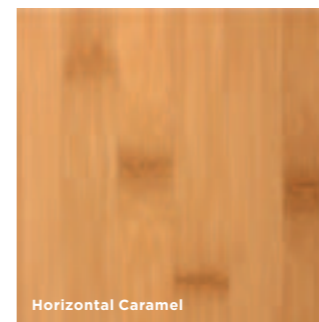
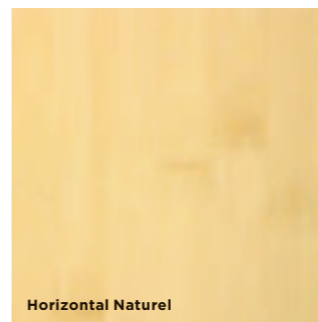

Pour les détails techniques, finitions et conditions d'installation: voir pages 44 & 45.



## bamboonoble

Extra long, extra large, installation sans colle

MOSO Bamboo Noble est le plus long et le plus large des parquets MOSO. Il se compose de trois couches, une couche d'usure en bambou et deux couches croisées en bois tendres afin de maximiser sa stabilité. MOSO Bamboo Noble est disponible en modèle rainure et languette à encoller, mais aussi avec un système de clic qui permet une installation rapide et sans colle.

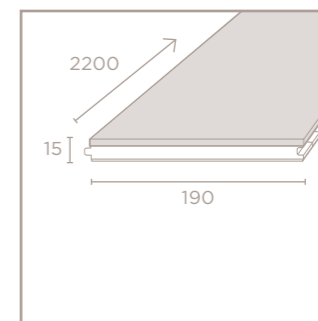
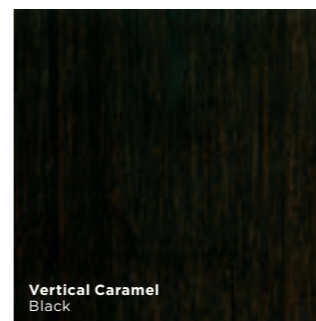
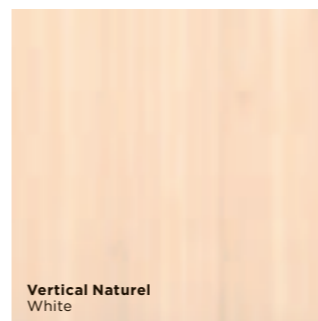
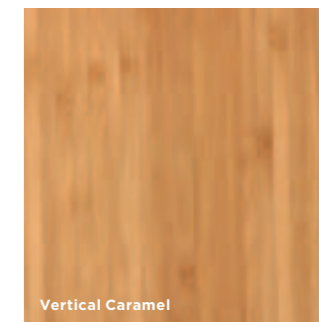
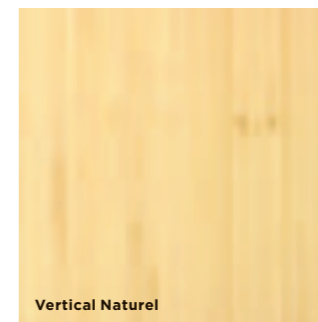
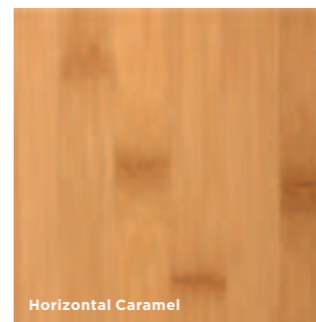
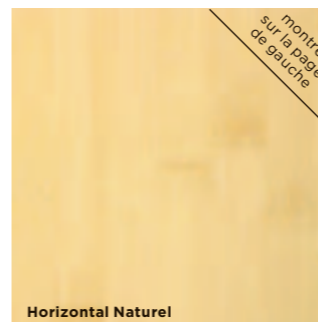

Pour les détails techniques, finitions et conditions d'installation: voir pages 44 & 45.

# outdoor collection

bamboox-treme

Avec l'arrivée de la Collection Outdoor, MOSO a développé une véritable alternative **écologique** aux terrasses en bois tropicaux de plus en plus rares et chers. MOSO utilise un procédé naturel, unique et breveté qui permet de modifier la fibre de bambou afin de la rendre **stable, dense et durable**: Garantie 10 ans en extérieur.

[www.ecobati.be](http://www.ecobati.be)



## bamboo-treme

### La nouvelle génération de terrasse naturelle

MOSO Bamboo X-treme est une lame de terrasse de très haute densité en bambou. Il est fabriqué à partir des lamelles de bambou thermo traitées et compressées à haute densité. MOSO Bamboo X-treme est adapté à des applications extérieures, et notamment des terrasses, mais aussi des bardages. Le thermo-traitement breveté appliqué à notre lame de terrasse Bamboo X-treme lui confère une durabilité optimale\*. La lame réversible permet de choisir entre une surface rainurée ou lisse. L'installation se fera vissée ou clipée. Comme tous les bois en extérieur, cette terrasse s'éclaircira et grisera au fil du temps de manière assez homogène. Un traitement annuel par saturateur base aqueuse permettra de conserver une couleur bois.

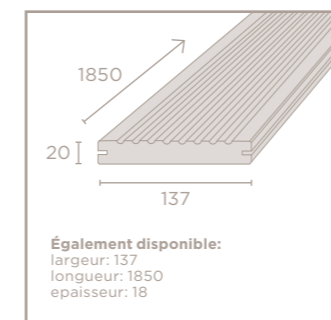
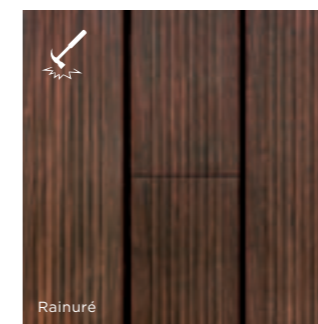

\* Classe 4 EN 335  
Classe 1 EN 350-1  
Class 0 EN 152

Pour les détails techniques, finitions et conditions d'installation: voir pages 44 & 45.

collection dynamic

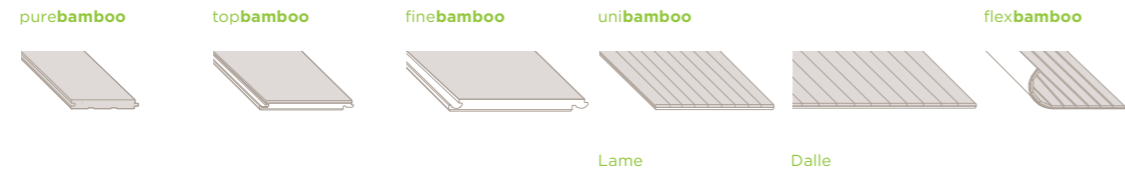

	purebamboo	topbamboo	finebamboo	unibamboo	flexbamboo
<b>Style</b>					
Horizontal (HO)	•	•	-	•	•
Vertical (VE)	•	•	•	-	-
Density (DT)	-	•	-	-	-
<b>Dimensions (mm)</b>					
Epaisseur	15	10	8.2	3	3
Taille des lamelles				2x15	2x15
Longueur	960	960 (DT: 920)	1203	900	45000
Largeur	96	128 (DT: 125)	190	180	2000
<b>Couleurs</b>					
Naturel	•	•	•	•	•
Caramel	•	•	•	•	•
Chocolat	-	-	-	-	-
Autres couleurs	-	4 <sup>2)</sup>	-	4 <sup>4)</sup>	6 <sup>5)</sup>
<b>Finition</b>					
Brute	•	-	-	-	•
Huilée	-	-	-	-	-
Vernie	Bona 80 gr/m <sup>2</sup>	Treffert 80 gr/m <sup>2</sup>	Dia-Pro	Bona 110 gr/m <sup>2</sup>	Bona 110 gr/m <sup>2</sup>
Teintée et vernie	-	Treffert 80 gr/m <sup>2</sup>	-	Bona 110 gr/m <sup>2</sup>	Bona 110 gr/m <sup>2</sup>
Brossée	-	•	-	-	-
Lisse - Rainurée					
<b>Bords</b>					
Version brute	Bords droits	-	-	-	-
Version huilée	-	-	-	-	-
Version vernie	Mlcro Chanfrein GO4	Mlcro Chanfrein GO4	Bords droits	Mlcro Chanfrein GO4	Mlcro Chanfrein GO2
<b>Propriétés / certifications</b>					
Dureté (Brinell kg/mm <sup>2</sup> )	4	HO: 4.6 / DT: 9.5 <sup>3)</sup>		3.1	3.1
CO <sub>2</sub> Neutre	•				
Garantie (années)	30	10	15	10	10
CE	•	•	•	•	•
<b>Méthode d'installation</b>					
Collée en plein	++	+	+	++	++
Pose flottante	+	++	++	-	-
Sol chauffant <sup>1)</sup>	+	+	+	-	-
Clipée					

++ conseillé  
+ possible  
+/- limité  
- non conseillé

<sup>1)</sup> Voir pdf "Sols MOSO et sols chauffants" (www.moso.eu)  
<sup>2)</sup> 4 autres couleurs disponible en Toppbamboo:  
02=White, 05=Grey-Taupe, 06=Colonial, 07=Grey-Blue  
<sup>3)</sup> Toppbamboo Horizontal non testé sur le plan de la dureté  
<sup>4)</sup> Il y a 4 couleurs disponible pour Unibamboo:  
92=White, 93=Black, 95=Taupe, 96=Colonial

collection eternal



	bamboosupreme	bambooforest	bambooindustriale
<b>Style</b>			
Horizontal (HO)	•	•	-
Vertical (VE)	•	•	•
Density (DT)	• <sup>6)</sup>		• <sup>7)</sup>
<b>Dimensions (mm)</b>			
Epaisseur	10	18	10 / 15 <sup>7)</sup>
Longueur	920 / 450 <sup>6)</sup>	1210	280 (DT: 300)
Largeur	92 / 75	125	140 (DT: 200)
<b>Couleurs</b>			
Naturel	•	•	•
Caramel	•	•	•
Chocolat	-	-	• <sup>8)</sup>
Autres couleurs	-	-	-
<b>Finition</b>			
Brute	•	•	•
Huilée	-	-	-
Vernie	Bona 125 gr/m <sup>2</sup> <sup>6)</sup>	-	-
Teintée et vernie	-	-	-
Brossée	-	-	-
Lisse - Rainurée			
<b>Bords</b>			
Version brute	Bords droits	Chanfreins	Bords droits
Version huilée	-	-	-
Version vernie	Bords droits <sup>6)</sup>	-	-
<b>Propriétés / certifications</b>			
Dureté (Brinell kg/mm <sup>2</sup> )	4 (DT: 9.5)	10.5	4 (DT: 9.5)
CO <sub>2</sub> Neutre	•	•	•
Garantie (années)	30	30	30
CE	•	•	•
<b>Méthode d'installation</b>			
Collée en plein	++	++	++
Pose flottante	-	+	-
Sol chauffant <sup>1)</sup>	++	-	++

<sup>5)</sup> Il y a 6 couleurs disponibles pour le Flexbamboo:  
01=White, 11=Black, 12=Elephant, 60=Taupe, 65=Blossom, 70=Colonial  
<sup>6)</sup> Style density : non disponible en 450 mm de long, ni en version huilée,  
Verni Bona Naturelle (extra mat) 80 gr/m<sup>2</sup>, et un nano chanfrein  
<sup>7)</sup> Style density : Non Disponible en 15mm d'épaisseur  
<sup>8)</sup> Couleur Chocolat seulement disponible dans le style Density

collection grand

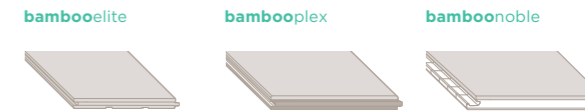

	bambooeelite	bambooplex	bamboonoble
<b>Style</b>			
Horizontal (HO)	•	•	•
Vertical (VE)	•	•	•
Density (DT)	• <sup>9)</sup>	•	-
<b>Dimensions (mm)</b>			
Epaisseur	15 (DT: 13)	19	15
Longueur	1820 (DT: 1830)	1900	2200
Largeur	154 (DT: 142)	189	190
<b>Couleurs</b>			
Naturel	•	•	•
Caramel	•	•	•
Chocolat	-	-	-
Autres couleurs	-	-	2 <sup>10)</sup>
<b>Finition</b>			
Brute	•	-	-
Huilée	-	-	-
Vernie	Bona 80 gr/m <sup>2</sup> <sup>9)</sup>	-	Bona 80 gr/m <sup>2</sup>
Teintée et vernie	-	-	Bona 80 gr/m <sup>2</sup>
Brossée	-	-	-
Lisse - Rainurée			
<b>Bords</b>			
Version brute	Bords droits	-	-
Version huilée	-	-	-
Version vernie	Mlcro Chanfrein GO4	Chanfrein GO2	Bords droits
<b>Propriétés / certifications</b>			
Dureté (Brinell kg/mm <sup>2</sup> )	4 (DT: 9.5)	4 (DT: 9.5)	4
CO <sub>2</sub> Neutre	•	•	•
Garantie (années)	30	30	30
CE	•	•	•
<b>Méthode d'installation</b>			
Collée en plein	++	++	+
Pose flottante	+	++	++
Sol chauffant <sup>1)</sup>	+	+	+

<sup>9)</sup> Style density : Verni Bona Naturelle (extra mat) 80 gr/m<sup>2</sup>  
<sup>10)</sup> Il y a 2 couleurs disponibles en Bamboo Noble: Blanc & Noir  
<sup>11)</sup> La couleur changera en fonction du programme de maintenance choisi  
<sup>12)</sup> Huile appliquée sur les deux faces  
<sup>13)</sup> Une surface lisse, une surface rainurée: les deux faces sont utilisables  
<sup>14)</sup> Peut être aussi vissée

## accessoires

MOSO propose une gamme complète d'accessoires en bambou pour une finition esthétique des parquets MOSO.

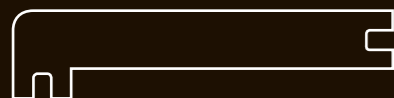

**nez de marche**  
10, 13 ou 15 mm d'épaisseur  
Disponible dans différentes finitions

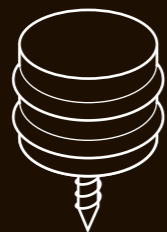

**butoir de porte**  
32 mm diamètre  
34 mm hauteur



**rosace**  
50 mm (diamètre) x 18 mm (hauteur),  
16 mm diamètre du trou  
55 mm (diamètre) x 20 mm (hauteur),  
22 mm diamètre du trou

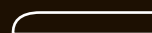

**Chant plat**  
25x5mm  
Fixé au sol



**plinthes massives**  
68/50 x 15mm  
Fixé au mur



**plinthes contrecollées**  
40x22 mm  
Fixé au mur



**plinthes contrecollées**  
45x22 mm  
Fixé au mur



**plinthes contrecollées**  
60x15 mm  
Fixé au mur



## à propos de MOSO

MOSO International a été fondée aux Pays-Bas en 1997. MOSO est aujourd'hui le **leader incontesté** du marché européen dans le développement de produits innovants et durables en bambou pour la décoration intérieure et extérieure.

Aucune autre entreprise ne connaît une telle **expansion sur ce marché**. Cette croissance est due à une large gamme de produits en bambou de haute qualité, disponibles en permanence depuis Barcelone (MOSO Europe), ou depuis Amsterdam (MOSO International). Par ailleurs, MOSO distribue ses produits partout en Europe au travers de distributeurs officiels **garantissant** ainsi la **disponibilité** des produits MOSO dans votre région.

Outre les parquets et terrasse en bambou, MOSO offre un assortiment très large de **panneaux, placages**, rouleaux et poutres de différentes tailles, épaisseurs, **couleurs et textures**. Les panneaux sont utilisés pour diverses applications : revêtements muraux, plafonds, fenêtres, portes, escaliers, meubles, et même cuisines offrant ainsi une alliance idéale avec avec la gamme de parquets MOSO.

C'est aussi grâce à son expertise que MOSO est capable de développer des solutions **personnalisées uniques** en bambou qui répondent aux exigences les plus rigoureuses des clients industriels. MOSO est reconnue comme **la référence qualité** en matière de bambou. Preuve en est l'impressionnante liste de références : Aéroport de Madrid Barajas, BMW, Philips, Bodyshop, Starbucks, Shell, Artek, Musée Guggenheim, Dell, Toyota, Crocs, ING, Salomon Skis, Hôtel Carlton, Randstad, Mercedes. Hôtels CitizenM et bien d'autres encore... Pour en savoir plus sur nos produits et références, consultez notre site web: [www.moso.eu](http://www.moso.eu)

# MOSO le leader mondial





**Aveda centre de formation**  
Milano



**Chaise longue Remy & Veenhuizen**  
Utrecht



**Magasins Bodyshop**  
Europe



**BMW Tableau de bord**  
Monde



**Campus Palmas Altas**  
Sevilla



**Cassina Chaise longue Tokyo**  
Monde



**Hôtel CitizenM**  
Amsterdam



**Musée Guggenheim**  
Bilbao



**World financial center**  
Shanghai



**Restaurant Lentini**  
Torino



**Magasins Bata**  
Paris



**Bureau d'avocats Loyens & Loeff**  
Rotterdam



**Stade de football de Porto**  
Porto



**Musée des sciences de Valladolid**  
Valladolid



**Toyota Europe**  
Brussels



**Virgin gym**  
Zaragoza



**World Expo**  
Shanghai



**Siège Idom**  
Bilbao

[www.ecobati.be](http://www.ecobati.be)